

# Инструкция по эксплуатации

## Стиральная машина

*Уважаемый клиент компании ASKO,*

*Благодарим за то, что вы выбрали это высококачественное изделие из Скандинавии, изготовленное в Швеции.*

*Мы хотим, чтобы вы убедились, что ваша новая машина внутри устроена так же хорошо, как снаружи, и что этические нормы и стандарты, в соответствии с которыми была изготовлена эта машина, находятся на таком же высоком уровне, как ее качество и рабочие характеристики. Мы надеемся, что это изделие будет доставлять вам удовольствие в течение многих лет.*

*Чтобы в максимальной степени воспользоваться преимуществами новой машины, мы рекомендуем перед началом пользования машиной ознакомиться с инструкцией по эксплуатации. В инструкции по эксплуатации также содержится информация о способах противодействия загрязнению окружающей среды.*

**Asko W6963**

# Содержание

<b>Прежде чем воспользоваться машиной в первый раз</b>	4	<b>Советы и подсказки перед началом стирки</b>	9
Защита при транспортировке	4	Сортировка вещей, предназначенных для стирки	9
Упаковочный материал	4	Одежда	9
Дверца стиральной машины	4	Этикетки с указанием способов стирки и сушки	10
Проверка жесткости воды	4	Обозначения на этикетке с указанием способов стирки и сушки	10
<b>Указания по технике безопасности</b>	5	Цветные хлопчатобумажные ткани	10
Общие положения	5	Ткани, требующие осторожного обращения	11
Установка	5	Шерсть и шелк	11
Функция защиты от переполнения	5	Ткани из искусственных и синтетических волокон	11
Транспортировка / Хранение в зимнее время	5	Снижение риска аллергических реакций	11
Утилизация	5	Экономьте время и энергию	11
<b>Безопасность детей</b>	6	Высокий уровень воды	11
Присматривайте за детьми!	6	Экономия и эффективность	12
<b>Описание стиральной машины</b>	7	Моющие средства	12
<b>Отделение для моющего средства</b>	7	Окраска тканей	12
<b>Передняя панель</b>	8	<b>Стирка</b>	13
		Рассортируйте вещи, предназначенные для стирки.	13
		Включите главный выключатель электропитания.	13
		Откройте дверцу стиральной машины и загрузите вещи, предназначенные для стирки	13
		Засыпьте или залейте моющее средство и смягчитель для ткани по мере необходимости	13
		Выберите программу	16
		Закройте дверцу и нажмите кнопку "Пуск/Остановка"	17
		После окончания программы	17

# Содержание

<b>Выбор опций</b>	18	<b>Техническая информация</b>	28
Температура	18	Технические данные	28
Отжим	18	Стандартные испытания	28
Полоскание	19	<b>Защита при транспортировке</b>	29
Высокий уровень воды	19	<b>Установка</b>	30
Отложенный пуск	19	Размещение стиральной	
<b>Настройки</b>	20	машины	30
Можно изменить следующие		Регулировка ножек	30
настройки:	20	Подсоединение к водопроводу	30
Как выбрать настройки:	20	Подсоединение к сливу	31
Замачивание	20	Электромонтаж	31
Функция предотвращения		<b>Обслуживание</b>	32
сминания	21	Прежде чем обратиться в	
Формат времени	21	сервисный центр	32
Звуковой сигнал	22	Техобслуживание и ремонт	33
Запуск с блокировкой от детей	22	Условия гарантийного	
Автоматическое открытие		обслуживания	33
дверцы	23	Стиральные машины	
Язык	23	соответствуют требованиям	
Температура	23	нормативных документов:	33
Назад	23	<b>Краткое руководство</b>	36
<b>Уход и очистка</b>	24	Стирка	36
Проверка фильтра и сливного		Загрузите выстиранные вещи	36
насоса	24	Отделение для моющего	
Очистка отделения для		средства	36
моющего средства	24	Выберите программу	36
Очистка машины снаружи	24	Выполнение программы	
Очистка внутренней части		завершено	36
машины для устранения			
неприятных запахов	25		
Промывка отверстий под			
лопастями	25		
Если у вас жесткая вода	25		
<b>Поиск и устранение</b>			
<b>неисправностей</b>	26		
Дверца стиральной машины не			
открывается	26		
Машина не запускается	26		
Сообщения об ошибках	27		

## Прежде чем воспользоваться машиной в первый раз

### Защита при транспортировке

Сняты ли устройства для защиты при транспортировке? Если нет, см. главу "Защита при транспортировке".

### Упаковочный материал

Просьба соблюдать требования местных нормативных актов в части сортировки утилизируемых материалов.

### Дверца стиральной машины

- Дверцу стиральной машины невозможно открыть, пока машина не будет подсоединена к источнику электропитания.
- Для получения информации о том, как открыть дверцу вручную, см. раздел "Не открывается дверца" в главе "Поиск и устранение неисправностей".
- При открытой дверце запустить машину невозможно.
- Для получения информации о том, как открыть дверцу стиральной машины в ходе выполнения программы, см. раздел "Закройте дверцу и нажмите кнопку "Пуск/Остановка".

### Проверка жесткости воды

Количество моющего средства зависит, кроме прочего, от того, насколько жесткой является вода. Для уточнения степени жесткости воды свяжитесь с районной службой водоснабжения.

См. Указатель для быстрого поиска на последней странице.



## Указания по технике безопасности

### Общие положения

- Ознакомьтесь с инструкцией по эксплуатации и сохраняйте ее в надежном месте!
- Подключение к сетям водоснабжения и электроснабжения в случае необходимости должно выполняться квалифицированным специалистом.
- Машина должна использоваться для стирки только таким образом, как указано в этой инструкции. Машина не предназначена для сухой химической чистки!
- Разрешается использовать исключительно моющие средства, предназначенные для автоматических стиральных машин!
- До начала эксплуатации следует удалить любые используемые средства защиты при транспортировке изделия (см. главу "Защита при транспортировке").
- Ремонт и операции технического обслуживания, связанные с техникой безопасности или характеристиками машины, должны выполняться квалифицированным специалистом.
- Замену поврежденного сетевого кабеля должен выполнять только квалифицированный электрик.
- В двойной герметичной упаковке находится устройство для аварийного открывания стеклянной дверцы.

### Установка

См. главу "Установка".

### Функция защиты от переполнения

Если уровень воды в машине поднимается выше нормального, система защиты от переполнения начинает откачку воды и перекрывает подачу воды в машину. Если в течение 60 секунд уровень воды не снижается, выполнение программы прекращается.

### Транспортировка / Хранение в зимнее время

Если предстоит транспортировка или хранение машины в неотапливаемом помещении, температура в котором может упасть ниже точки замерзания, необходимо:

- Опорожнить фильтр и сливной насос (см. главу "Уход и очистка").
- Перекрыть подачу воды к стиральной машине, отсоединить питающий шланг, ведущий к заборному клапану, и слить воду из клапана и шланга.

### Утилизация

Данная машина изготовлена способом, обеспечивающим возможность её утилизации, и снабжена соответствующей маркировкой. После принятия решения об утилизации машины, она должна быть приведена в негодность во избежание получения травм. Для получения информации о том, где и каким образом может быть корректно выполнена утилизация вашей машины, свяжитесь с местными коммунальными службами.

## Безопасность детей

### Присматривайте за детьми!

- Обязательно закройте дверцу и запустите программу немедленно после загрузки или заливки моющего средства.
- Не разрешайте маленьким детям пользоваться стиральной машиной или играть с ней.
- Храните моющее средство и смягчитель для тканей в таком месте, где до них не смогут добраться дети!
- С целью исключения возможности запуска программы или изменения уже запущенной программы ребенком вы можете воспользоваться функцией "Блокировка от детей". См. главу "Настройки".

## Описание стиральной машины

1. Главный выключатель электропитания
2. Отделение для моющего средства
3. Программная панель
4. Паспортная табличка (на внутренней стороне стеклянной дверцы)
5. Крышка люка насоса слива
6. Сливной насос (за крышкой люка)
7. Рукоятка аварийного открывания (внутри люка)
8. Дверца стиральной машины



## Отделение для моющего средства

1. Предварительная стирка
2. Основная стирка
3. Отделение жидкого моющего средства для основной стирки.
4. Смягчитель ткани

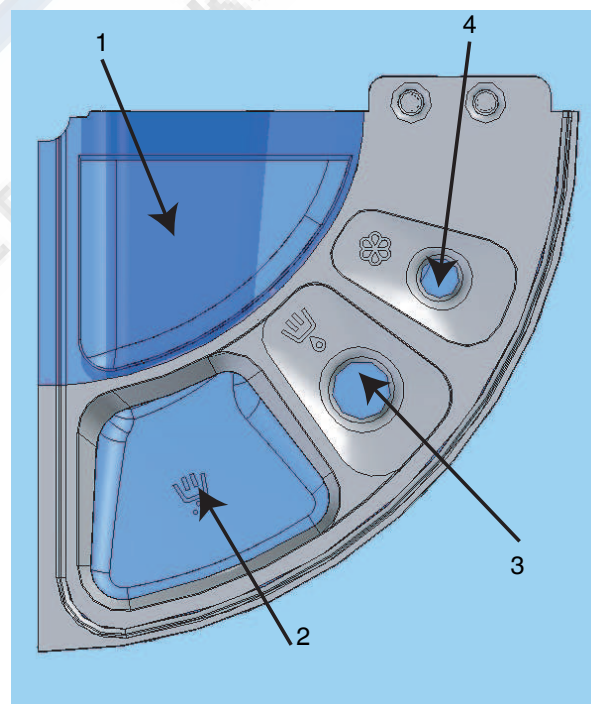

## Передняя панель

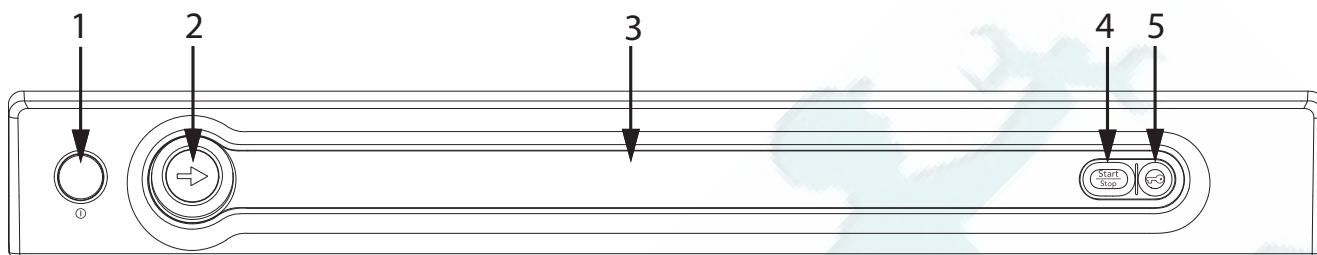

- |   |                                    |   |                   |
|---|------------------------------------|---|-------------------|
| 1 | Главный выключатель электропитания | 4 | Пуск/Остановка    |
| 2 | Переключатель программ             | 5 | Открывание дверцы |
| 3 | Экран дисплея                      |   |                   |



## Советы и подсказки перед началом стирки

Ниже приведены несколько советов, которые могут помочь вам при подготовке к стирке.

### Сортировка вещей, предназначенных для стирки

Рассортируйте вещи по:

- степени их загрязнения
- цвету
- типу материала

### Одежда

- Застегните молнии, чтобы они не повредили ткань.
- Новые цветные вещи могут содержать избыточные количества красителей, поэтому первые несколько раз их следует стирать отдельно.
- Вещи, требующие осторожного обращения, выверните наизнанку. При этом снижается риск образования катышков и выцветания.

- Выньте все из карманов и, по возможности, стирайте их в вывернутом наизнанку виде!

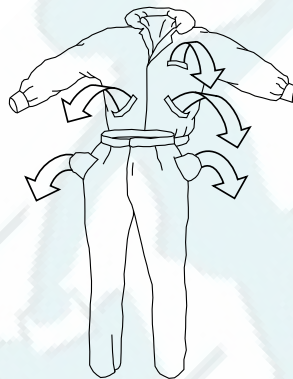

## Советы и подсказки перед началом стирки







### Этикетки с указанием способов стирки и сушки

Просмотрите этикетку изделия с указанием способов его стирки. В нижеприведенной таблице приведены программы стирки, пригодные для различных материалов и объемов загрузки. За счет использования современных стиральных машин и моющих средств при стирке обычно можно использовать более низкие температуры. Для определения сочетаний, обеспечивающих наилучшие результаты, целесообразно использовать метод проб.

### Цветные хлопчатобумажные ткани

Вещи из цветных хлопчатобумажных тканей, на этикетке которых указано 60 °С, следует в первый раз выстирать при 60 °С, чтобы удалить избыток краски. Если этого не сделать, существует риск, что цветная вещь будет линять. Чтобы сохранить цвет ткани, используйте моющее средство без отбеливателя.

### Обозначения на этикетке с указанием способов стирки и сушки

Этикетки с указанием способов стирки и сушки	Материал	Программа	Объем загрузки
	Хлопок, лен, белые и светлые вещи.	Интенсивная стирка для белых вещей от 60 °С до 95 °С	1/1 барабана
	Хлопок, лён. Темные вещи.	Цветное 60 °С	1/1 барабана
	Полиэфир, хлопок/полиэфир, нейлон. Белые вещи.	Для синтетики 60 °С	1/2 барабана
	Вискоза, ацетат, акриловое волокно. Вещи с непрочной окраской.	Для синтетики 40 °С	1/2 барабана
	Полиэфир, хлопок/полиэфир, нейлон. Цветные вещи.	Для синтетики 40 °С	1/2 барабана
	Шелк и вещи, требующие очень осторожного обращения	Для синтетики 30 °С	1/3 барабана
	Изделия с отметкой IWS или Superwash (Суперстирка)	Шерсть/Ручная стирка 40 °С	1/3 барабана

## Советы и подсказки перед началом стирки

### Ткани, требующие осторожного обращения

#### Небеленый лен

Небеленые льняные ткани следует стирать при 60 °С, используя моющие средства, не содержащие химических или оптических отбеливателей. Сильно загрязненные льняные вещи иногда можно стирать при более высоких температурах, но не очень часто, т.к. под воздействием тепла возможно снижение блеска и прочности льна.

#### Шерсть и шелк

На этикетке вещей из этих тканей иногда указывается машинная стирка, а иногда ручная стирка. Предусмотренная в машине программа "Шерсть/Ручная стирка" обеспечивает такое же осторожное обращение с тканью, как и стирка вручную.

Особой чувствительностью к таким процессам, как стирка, обладает шерсть.

Если Вы не хотите подвергать её отжиму путем вращения в барабане, можно отжать воду с помощью махрового полотенца. В этом случае выберите опцию "Без отжима".

Для получения информации о выборе этой опции см. главу "Стирка". Однако большинство вещей может выдержать кратковременный отжим. Выберите кратковременный отжим, выбрав скорость вращения при отжиме 800 об/мин

### Ткани из искусственных и синтетических волокон

Для предотвращения сминания этих материалов требуется достаточное пространство. При стирке вещей из искусственных или синтетических волокон барабан следует заполнять только наполовину. Выберите кратковременный отжим путем установки скорости вращения при отжиме 800 об/мин или менее.

#### Внимание!

Вискозные и ацетатные ткани в мокром состоянии становятся ломкими.

### Снижение риска аллергических реакций

Данная стиральная машина снабжена опцией "Дополнительное полоскание". Пользуйтесь этой опцией при стирке одежды для людей с чувствительной кожей, таких, как страдающие аллергией и маленькие дети.

### Экономьте время и энергию

Для экономии времени и энергии пользуйтесь программой Белое. Данная программа предусматривает более короткую основную стирку, чем интенсивная стирка белого белья, однако зачастую ее длительности вполне достаточно для белья с обычной степенью загрязненности.

### Высокий уровень воды

Если вы хотите, чтобы для основной стирки и полоскания использовалось большее количество воды, можете выбрать опцию "Высокий уровень воды". Опция "Высокий уровень воды" автоматически используется в программе "Шерсть/Ручная стирка".

## Советы и подсказки перед началом стирки

### Экономия и эффективность

Вы можете сэкономить существенное количество энергии, не пользуясь программами с более высокими температурами, чем это необходимо.

- Например, если Вам нужно только освежить рубашки или спортивную одежду, выберите "Быструю стирку". Это позволит сэкономить как воду, так и энергию.
- Если вы выбираете высокую скорость вращения при отжиге, это приводит к снижению расхода энергии при сушке в сушильной машине или сушильном шкафу.
- При пользовании программами "Интенсивная стирка", "Нормальная стирка", Цветное и Белое всегда загружайте машину полностью!
- Старайтесь не использовать предварительную стирку. Современные машины и моющие средства обеспечивают очистку без предварительной стирки. Необходимость в ней может существовать лишь для сильно загрязненного белья, такого, как верхняя одежда и аналогичные изделия.

### Моющие средства

Моющие средства с маркировкой об экологической безопасности представляют меньший вред для окружающей среды.

Использование моющего средства в избыточном количестве не улучшает результаты стирки, а только усиливает неблагоприятное воздействие на окружающую среду.

Старайтесь использовать меньшее количество моющего средства, и увеличивайте дозировку только если вы не удовлетворены результатами.

### Окраска тканей

Если вы хотите окрасить ткани в машине, выберите программу "Обычная стирка", включив опцию "Дополнительное полоскание". Выберите температуру согласно рекомендациям изготовителя красителя.

Если окрашиваемый материал представляет собой смешанную ткань, такую, как полиэфир/хлопок, выберите низкую скорость отжима.

#### Внимание!

Введите краску непосредственно в барабан стиральной машины, а не в отделение для моющих средств. После окраски следует включить пустую машину на ту же программу. Используйте при этом моющее средство в обычном количестве.

#### Внимание!

Мы не поощряем использования сильнодействующих химических веществ в связи с риском нанесения ущерба окружающей среде.

При использовании средств для отбеливания или удаления пятен имеет место риск ржавления (коррозии) и изменения цвета машины.



## Стирка

### 1 Рассортируйте вещи, предназначенные для стирки.

Прежде чем приступить к стирке, просмотрите раздел "Советы и подсказки".

#### Внимание!

Бюстгалтеры с проволочным каркасом и аналогичное белье, которое может нанести повреждения стиральной машине, всегда следует помещать в сетку для стирки.

#### Внимание!

Выньте всё из карманов. Монеты, гвозди и тому подобные предметы могут стать причиной повреждения машины и тканей. Прежде чем приступить к стирке, просмотрите раздел "Советы и подсказки".

### 2 Включите главный выключатель электропитания.

### 3 Откройте дверцу стиральной машины и загрузите вещи, предназначенные для стирки

Если дверца закрыта, нажмите на кнопку открывания дверцы (с изображением ключа). Дверца откроется через несколько секунд. Загрузите вещи, предназначенные для стирки. В таблице программ стирки указано, какое количество белья можно стирать при использовании каждой программы.

### 4 Засыпьте или залейте моющее средство и смягчитель для ткани по мере необходимости

На упаковке моющего средства указано, в каком количестве его следует использовать. В машине помещается 6 кг белья. Если для стирки в машине приготовлено мало белья, можно уменьшить количество используемого моющего средства.

#### Жидкие моющие средства

При использовании жидкого моющего средства следуйте рекомендациям его производителя.

#### Порошковые моющие средства

При использовании жидкого моющего средства следуйте рекомендациям его производителя. Мы рекомендуем всегда использовать стиральные шарики с очень густыми жидкими моющими средствами.

#### Стиральные шарики или сетка

Если Вы пользуетесь стиральными шариками или сеткой, поместите их непосредственно в барабан и выберите программу без предварительной стирки.

#### Внимание!

Использование моющего средства в избыточном количестве не улучшает результаты стирки, а только усиливает неблагоприятное воздействие на окружающую среду. Старайтесь использовать меньшее количество моющего средства, и увеличивайте дозировку только если вы не удовлетворены результатами.



## Стирка

### Смягчитель ткани

Засыпьте смягчитель ткани в отделение со знаком . Следуйте рекомендациям, приведенным на упаковке смягчителя ткани.

### Внимание!

Не засыпайте смягчитель выше указанного в отделении максимального уровня. В противном случае смягчитель ткани начнет поступать слишком рано, что скажется на эффективности стирки.

### Отделение для моющего средства



Нажмите, чтобы открыть.

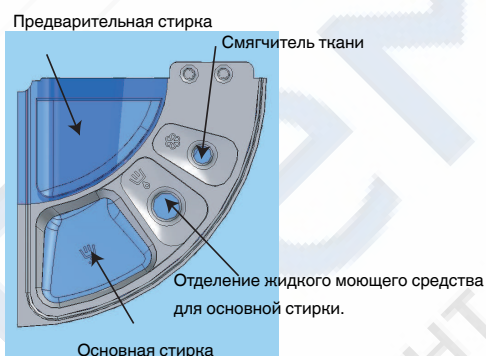

# Стирка

## Обзор меню



Экономичное полоскание



Обычное полоскание



Дополнительное полоскание



Нормальный уровень воды



Высокий уровень воды

## Внимание!

На иллюстрации показан пример программы.

## Таблица программ

Программа	Предварительная стирка	Основная стирка	Температура °C	Обычное количество циклов полоскания	Число оборотов в минуту	Манс. загрузка	Расход воды (приблизительно liter)	Расход энергии (приблиз., кВтч после отжима)	Время выполнения программы (приблиз., мин.)
1. Авто	Нет					1/1			
2. Программа стирки по времени	Нет					1/1			30-180
3. Интенсивная	Да	Длительный	60	5	1600	1/1	62	1,0	150
4. Нормальная*	Нет	Длительный	60	5	1600	1/1	69	1,02	145
5. Белое бельё	Нет	Кратковременный	60	5	1600	1/2	56	0,9	100
6. Цветное бельё	Нет	Кратковременный	40	5	1600	1/2	56	0,5	80
7. Быстрая	Нет	Кратковременный	40	3	1600	1/2	35	0,4	50
8. Синтетика	Нет	Кратковременный	40	4	800	1/2	40	0,4	80
9. Шерсть	Нет	Кратковременный	30	3	800	1/3	80	0,5	45
10. Ручная	Нет	Кратковременный	30	3	800	1/3	80	0,5	45
11. Полоскание	Нет			1	1600	1/1	15	0,1	20
12. Отжим					1600	1/1		0,1	15
13. Слив									
14. Настройки									

\* Программа прошла испытания в соответствии с EN 60456/A11/A12/A13.

## Стирка

### 5 Выберите программу

Программу можно выбрать, повернув переключатель программ. На дисплее подсвечивается название выбранной программы и отображается время завершения ее выполнения. Запустите выполнение программы, нажав кнопку "Пуск/Остановка", либо нажмите кнопку в центре переключателя программ для выбора дополнительных параметров.

#### 1. Авто

Программа выполняет автоматическую регулировку продолжительности основной стирки и количества полосканий в зависимости от объема загрузки.

#### 2. Программа стирки по времени

При использовании данной программы важно не забывать настраивать температуру и время в зависимости от степени загрязнения белья. Выберите температуру не выше 60 °С, установите скорость отжима на максимальное значение 1600 об/мин и желательное время завершения программы. Машина автоматически подберет программу с длительностью, соответствующей выбранным вами настройкам.

#### 3. Интенсивная

Используйте эту программу для сильно загрязненных вещей. Максимальную температуру 95 °С, следует использовать лишь в случае **очень** сильного загрязнения.

#### 4. Нормальная

Данная программа аналогична программе "Интенсивная", но не содержит предварительной стирки. Используется в случае белого белья с сильной степенью загрязнения, для которого подходит температура 60 °С.

#### 5. Белое бельё

Простыни, наволочки и полотенца с обычной степенью загрязнения отстирываются при 60 °С.

#### 6. Цветное бельё

Нижнее белье следует стирать при температуре 60 °С. Слабо загрязненное бельё можно стирать при 40 °С. Большинство современных моющих средств очищают ткани даже при 40 °С.

#### 7. Быстрая

Слабо загрязненные вещи, которые нужно только освежить, можно стирать недолго при 40 °С.

#### 8. Синтетика

Эта программа подходит для рубашек и блузок из синтетических и смешанных тканей. Стирку белых вещей следует производить при температуре 60 °С, а цветных - при 40 °С.

#### 9. Шерсть

Данная программа применяется только для стирки изделий, помеченных как "Шерсть". Максимальная температура составляет 40 °С, в программе предусмотрен непродолжительный отжим.

#### 10. Ручная

Данная программа применяется только для стирки изделий, помеченных как "Для ручной стирки". Максимальная температура составляет 30 °С, в программе предусмотрен непродолжительный отжим.

#### 11. Полоскание

Эта программа предусматривает выполнение одного цикла полоскания с последующим отжимом. Подходит для очистки тряпок и мочалок.

#### 12. Отжим или 13. Слив

Воспользуйтесь этой программой, если требуется только отжать загруженное белье или слить воду из машины.

## Стирка

### 6 Закройте дверцу и нажмите кнопку "Пуск/Остановка"

#### Оставшееся время

Оставшееся время отображается в виде часов и минут. После выбора программы на дисплее появляется расчетное время выполнения всей этой программы. Оно может иметь различные значения в зависимости от температуры поступающей в машину воды и объема загрузки. В процессе выполнения программы производится обратный отсчет времени в минутах. Если время выполнения программы превышает продолжительность предыдущей стирки по той же программе, до завершения выполнения программы будет отображаться символ "1".

#### Добавление или изъятие белья после начала выполнения программы

Если после того, как началось выполнение программы, требуется добавить или вынуть белье, можно остановить программу, для чего следует нажать кнопку открывания дверцы (с изображением ключа) и удерживать ее в течение трех секунд. На дисплее появляется сообщение "Дверца". Перед повторным пуском добавьте необходимое количество моющего средства и закройте дверцу. Машина запускается автоматически с того момента, на котором было прервано выполнение программы.

### Остановка или изменение программы

Чтобы остановить выполнение программы, можно также нажать кнопку "Пуск/Остановка" и держать её три секунды. На дисплее появляется сообщение "Остановлено". Для повторного запуска машины выберите новую программу, при необходимости добавьте требуемое количество моющего средства и нажмите кнопку "Пуск/Остановка".

### 7 После окончания программы

По завершении программы на дисплее появляется надпись "Конец".

Дверца после окончания программы открывается автоматически. Если вы хотите отключить функцию автоматического открывания дверцы, см. главу "Выбор настроек".

- Выньте выстиранные вещи.
- Выключите главный выключатель электропитания, выключите главный выключатель электропитания... и вы сэкономите электроэнергию.

Если у вас дома есть маленькие дети или домашние животные, закрывайте дверцу стиральной машины сразу после выгрузки выстиранного белья.



## Выбор опций

Выбирая опции, можно отрегулировать программу стирки в соответствии с вашими индивидуальными требованиями.

Машина запомнит опции, выбранные вами для каждой программы (за исключением "Отложенного пуска"), и использует их при следующем выборе соответствующей программы. Кроме того, вам предоставляется возможность изменения настроек по вашему желанию.

### Температура

1. Выберите температуру, нажимая на переключатель программ до тех пор, пока не будет подсвечен пункт "Температура".
2. Поворачивайте переключатель программ до тех пор, пока не будет отображено желаемое значение температуры. Можно выбрать температуру между опцией "Холодная" и 95 °С. Если выбрать опцию "Холодная", стирка будет производиться при температуре, имеющейся у воды, поступающей в машину. В программе "Шерсть" невозможно выбрать температуру свыше 40 °С, а "Ручная стирка" - 30 °С. Максимальная температура для программы "Нормированная" составляет 60 °С.
3. Нажмите кнопку "Пуск/Остановка" для запуска программы или нажмите на переключатель программ, чтобы выбрать дополнительные опции.

### Отжим

1. Выберите значение частоты вращения при отжиге, нажимая на переключатель программ до тех пор, пока не будет подсвечена частота вращения.
2. Поворачивайте переключатель программ до тех пор, пока не будет отображено желаемое значение частоты вращения. Можно выбрать скорость вращения при отжиге от 400 до 1600 об/мин, опцию "Без отжима" или "Без слива". Отжим при частоте от 400 до 800 об/мин всегда непродолжителен. Для программ "Шерсть/Ручная стирка" и "Синтетика" невозможно выбрать частоту вращения при отжиге, превышающую 800 об/мин.
3. Максимальная частота вращения при отжиге в программе "Стирка по времени" составляет 1600 об/мин.
4. "Без отжима" означает, что в состав программы не включается цикл отжима, а программа завершается сливом. "Без слива" означает, что цикл отжима в данной программе не предусмотрен и после её окончания в машине остаётся вода от заключительного полоскания. Выстиранные вещи покрыты водой, оставшейся после заключительного полоскания, поэтому они не сминаются.
5. Чтобы выгрузить выстиранные вещи из машины, либо выберите программу "Отжим" или "Слив", либо нажмите кнопку "Открытие дверцы" (с изображением ключа) для слива воды из машины.
6. Нажмите кнопку "Пуск/Остановка" для запуска программы или нажмите на переключатель программ, чтобы выбрать дополнительные опции.



## Выбор опций

### Полоскание

1. Данную опцию можно выбрать во всех программах, за исключением "Авто", "Нормированная", "Полоскание", "Отжим" и "Слив". Выберите количество циклов полоскания, нажимая на переключатель программ до тех пор, пока на дисплее не будет отображен один из режимов полоскания "Экономное" (исключает 1 полоскание), "Обычное" или "Дополнительное" (добавляет 2 полоскания).
2. Поворачивая переключатель программ, можно выбрать режим "Нормальное", "Дополнительное" или "Суперполоскание".
3. Нажмите кнопку "Пуск/Остановка" для запуска программы или нажмите на переключатель программ, чтобы выбрать дополнительные опции.

### Высокий уровень воды

1. "Высокий уровень воды" означает использование дополнительного количества воды при выполнении циклов основной стирки и полоскания. Выберите опцию "Высокий уровень воды", нажимая на переключатель программ до тех пор, пока не будет подсвечен символ высокого уровня воды.
2. Данную опцию невозможно выбрать в программах "Авто", "Стирка по времени", "Шерсть", "Ручная", "Полоскание", "Слив" и "Отжим".
3. Выбрать между опциями "Нормальный уровень воды" и "Высокий уровень воды" можно путем поворота переключателя программ.
4. Нажмите на кнопку "Пуск/Остановка", чтобы запустить программу, или нажмите на кнопку в центре переключателя программ, чтобы выбрать дополнительные параметры.

### Отложенный пуск

1. После выбора опции "Отложенный запуск" машина будет запущена через 1-24 часа после того, как вы нажмете кнопку "Старт/Остановка". Выберите опцию "Отложенный запуск", нажимая на переключатель программ до тех пор, пока не будет подсвечено изображение часов, а в правой части дисплея не будут отображены текущие значения времени запуска и завершения программы.
2. Данную опцию нельзя использовать в программе "Нормированная".
3. При каждом повороте переключателя программ к времени прибавляется полчаса, вплоть до максимального значения в 24 часа.

### Это важно!

Не забудьте нажать кнопку "Пуск/Остановка", чтобы запустить программу.

## Настройки

### Можно изменить следующие настройки:

- Замачивание
- Функция предотвращения сминания
- Формат времени
- Звуковой сигнал
- Блокировка от детей
- Автоматическое открытие дверцы
- Язык
- Температура °C/°F

### Как выбрать настройки:

1. Нажимайте на переключатель программ до тех пор, пока не будет подсвечено меню выбора настроек в левой части.
2. Поверните переключатель программ до тех пор, пока не будет подсвечен пункт "Настройки".
3. Нажмите на переключатель программ.

### Замачивание

Если на вещах имеются пятна (например, крови), рекомендуем воспользоваться программой замачивания. Белье будет замочено в холодной воде на два часа перед началом программы стирки. Данная опция не может использоваться в программе "Шерсть/Ручная стирка", а также "Нормированная".

1. Поверните переключатель программ до тех пор, пока в центре дисплея не появится надпись "Замачивание".
2. Повторно нажмите на переключатель программ, чтобы войти в меню опций в правой части дисплея.
3. Поверните переключатель программ и выберите "Вкл." или "Выкл.".
4. Нажмите на переключатель программ, чтобы сохранить ваши настройки.
5. Если вы не желаете вносить никаких дополнительных настроек, поверните переключатель программ в направлении против часовой стрелки, чтобы перейти к требуемой вам программе.

## Настройки

### Функция предотвращения сминания

В случае выбора этой опции барабан будет вращаться три секунды в минуту в течение двух часов после окончания программы стирки. Эта функция позволяет избежать нахождения белья в одном и том же положении и его сминания.

Этой опцией полезно воспользоваться, если у вас нет возможности вынуть белье непосредственно после стирки.

1. Поверните переключатель программ до тех пор, пока справа от дисплея не появится надпись "Предотвращение сминания".
2. Повторно нажмите на переключатель программ, чтобы войти в меню опций в правой части дисплея.
3. Поверните переключатель программ и выберите "Вкл." или "Выкл.".
4. Нажмите на переключатель программ, чтобы сохранить ваши настройки.
5. Если вы не желаете вносить никаких дополнительных настроек, поверните переключатель программ в направлении против часовой стрелки, чтобы перейти к требуемой вам программе.

### Формат времени

Установите режим 12/24 ч или режим отображения оставшегося времени выполнения программы.

1. Нажимайте кнопку переключателя программ до тех пор, пока в центре дисплея не появится изображение часов.
2. Повторно нажмите на переключатель программ, чтобы войти в меню опций в правой части дисплея.
3. Поверните переключатель программ. Теперь вы сможете выбрать формат 12 ч, 24 ч или отображения оставшегося времени выполнения программы.
4. Нажмите на переключатель программ, чтобы сохранить ваши настройки.
5. Если вы выбрали режим 12 ч или 24 ч, будет автоматически совершен переход в меню настройки часов.

#### Настройка часов

6. Поворачивайте переключатель программ до отображения требуемого значения часов.
7. Нажмите на переключатель программ, чтобы сохранить ваши настройки.
8. Поворачивайте переключатель программ до отображения требуемого значения минут.
9. Нажмите на переключатель программ, чтобы сохранить ваши настройки.
10. Если вы не желаете вносить никаких дополнительных настроек, поверните переключатель программ в направлении против часовой стрелки, чтобы перейти к требуемой вам программе.

## Настройки

### Звуковой сигнал

Машина может быть настроена на уведомление о завершении выполнения программы либо возникновении сбоя.

1. Поверните переключатель программ до тех пор, пока в центре дисплея не появится надпись "Звуковой сигнал".
2. Повторно нажмите на переключатель программ, чтобы войти в меню опций в правой части дисплея.
3. Поверните переключатель программ, чтобы выбрать настройки громкости звукового сигнала. Выкл., Низк., Средн., Выс.
4. Нажмите на переключатель программ, чтобы сохранить ваши настройки.
5. Если вы не желаете вносить никаких дополнительных настроек, поверните переключатель программ в направлении против часовой стрелки, чтобы перейти к требуемой вам программе.

### Запуск с блокировкой от детей

С целью исключения возможности запуска машины детьми в ней предусмотрена возможность включения опции блокировки от детей. Имеется возможность отключения блокировки от детей путем одновременного нажатия кнопок "Пуск/Остановка" и "Открывание дверцы" (с изображением ключа). Опция блокировки от детей будет временно отключена на три минуты.

1. Поворачивайте переключатель программ до тех пор, пока в центре дисплея не появится надпись "Блокировка от детей".
2. Повторно нажмите на переключатель программ, чтобы войти в меню опций в правой части дисплея.
3. Поверните переключатель программ и выберите "Вкл." или "Выкл.".
4. Нажмите на переключатель программ, чтобы сохранить ваши настройки.
5. Если вы не желаете вносить никаких дополнительных настроек, поверните переключатель программ в направлении против часовой стрелки, чтобы перейти к требуемой вам программе.



## Настройки

### Автоматическое открытие дверцы

Стандартной настройкой для дверцы стиральной машины является автоматическое открытие по окончании программы. Если в силу каких-либо причин вы не хотите, чтобы дверца открывалась автоматически, вам предоставляется возможность запрограммировать машину на открывание дверцы исключительно после нажатия кнопки "Открывание дверцы" (с изображением ключа).

1. Поворачивайте переключатель программ до тех пор, пока в центре дисплея не появится надпись "Автоматическое открывание дверцы".
2. Повторно нажмите на переключатель программ, чтобы войти в меню опций в правой части дисплея.
3. Поверните переключатель программ и выберите "Вкл." или "Выкл.".
4. Нажмите на переключатель программ, чтобы сохранить ваши настройки.
5. Если вы не желаете вносить никаких дополнительных настроек, поверните переключатель программ в направлении против часовой стрелки, чтобы перейти к требуемой вам программе.

### Язык

1. Поверните переключатель программ до тех пор, пока в центре дисплея не появится надпись "Язык".
2. Повторно нажмите на переключатель программ, чтобы войти в меню опций в правой части дисплея.
3. Поворачивая переключатель программ, выберите язык из следующих: AU english, US english, svenska, dansk, norsk, suomea, Francais, Deutsch, Italiano, espanol, Русский, nederlands.
4. Нажмите на переключатель программ, чтобы сохранить ваши настройки.
5. Если вы не желаете вносить никаких дополнительных настроек, поверните переключатель программ в направлении против часовой стрелки, чтобы перейти к требуемой вам программе.

### Температура

1. Поверните переключатель программ до тех пор, пока в центре дисплея не появится надпись "Температура".
2. Повторно нажмите на переключатель программ, чтобы войти в меню опций в правой части дисплея.
3. Поверните переключатель программ и выберите °C или °F.
4. Нажмите на переключатель программ, чтобы сохранить ваши настройки.
5. Если вы не желаете вносить никаких дополнительных настроек, поверните переключатель программ в направлении против часовой стрелки, чтобы перейти к требуемой вам программе.

### Назад

Для возвращения к меню программы, нажмите на переключатель программ.



## Уход и очистка

### Проверка фильтра и сливного насоса

Стиральная машина снабжена фильтром, в котором задерживаются монеты, шпильки для волос и аналогичные предметы. Очистка фильтра и сливного насоса производится следующим образом:

1. Убедитесь, что вода из машины слита и что машина отключена от сети.

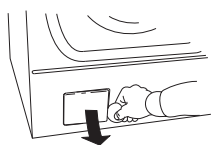

2. Откройте крышку люка сливного насоса, как показано на рисунке.

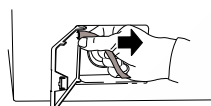

3. Слейте воду, например, в таз, отсоединив сливной шланг от штыря внутри люка.

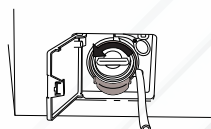

4. Откройте насос, отвинтив крышку против часовой стрелки. Снимите крышку вместе с фильтром.

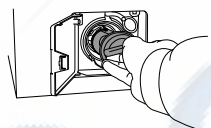

5. Удалите из корпуса насоса все инородные предметы и мусор. Проверьте, вращаются ли лопасти насоса, находящиеся сзади.

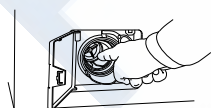

6. Навинтите крышку, снова наденьте сливной шланг на штырь в люке и закройте крышку люка.

### Очистка отделения для моющего средства

Откройте отделение для моющего средства и выньте из него вставку. Промойте и отскоблите ее при помощи щетки. Поставьте отделение на место.



#### Внимание!

Не пытайтесь вымыть отделение для моющего средства в посудомоечной машине!

### Очистка машины снаружи

Очистите наружную поверхность машины и программную панель с помощью мягкого моющего средства. Не пользуйтесь никакими растворителями, т.к. это может привести к повреждению машины.

#### Внимание!

Не поливайте машину водой из шланга или распылителя.

## Уход и очистка

### Очистка внутренней части машины для устранения неприятных запахов

Зачастую при использовании современных моющих средств предоставляется возможность стирки на низких температурах. Это означает, что в машине возможно образование незначительных отложений. Это, в свою очередь, может привести к появлению неприятных запахов.

Во избежание этого рекомендуем один раз в месяц запускать программу стирки 95 °С. При этом следует использовать небольшое количество моющего средства. Помещать в машину белье нет необходимости.

### Промывка отверстий под лопастями

Если вы считаете, что сквозь барабан мог упасть внутрь посторонний предмет, такой, как гвоздик или канцелярская скрепка, следует проверить дно бака под лопастью. Такие предметы могут быть подвержены ржавлению, вследствие чего на одежде могут оставаться пятна. Гвозди и другие острые предметы могут стать причиной порыва ткани.

### Действуйте следующим образом:

1. Воспользуйтесь отверткой или другим аналогичным инструментом.
2. Введите отвертку в центральное отверстие на лопасти и осторожно отводите ручку отвертки влево.

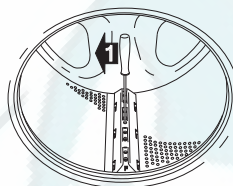

3. Другой рукой возьмитесь за лопасть и потяните её к себе, как показано на рисунке.
4. Приподнимите лопасть.

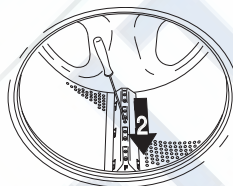

5. Удалите инородные предметы.
6. Поместите лопасть в монтажное отверстие так, чтобы пометка F была обращена к вам. Убедитесь, что все зажимы лопасти располагаются в соответствующих отверстиях в барабане. Нажимайте на лопасть в направлении от себя, пока зажимы не защелкнутся.

### Если у вас жесткая вода

Если вы живете в районе с жесткой водой (образование накипи), в барабане стиральной машины может появиться серовато-белая накипь. Для ее удаления поместите в барабан машины содержимое пакетика лимонной кислоты, приблизительно 20 грам, и запустите программу "Интенсивная стирка для белого белья" при 95 °С. При необходимости повторите.

## Поиск и устранение неисправностей

### Дверца стиральной машины не открывается

1. Убедитесь, что главный выключатель электропитания включен.
2. Отключалась ли подача электроэнергии? Проверьте плавкие предохранители (автоматические выключатели) на входе в дом. Если произошло отключение электрического питания, дверцу стиральной машины невозможно открыть с помощью кнопки с изображением ключа.

#### Если другие способы не помогают, дверцу стиральной машины можно открыть следующим образом:

- Данное действие необходимо выполнять только в экстренных случаях, если стеклянная дверца машины не открывается автоматически, после окончания выполнения программы.
- Сначала убедитесь, что в машине не осталось воды. Если вода осталась, и вы не можете запустить программу "Слив", опорожните машину. Эта операция описана под заголовком "Проверка фильтра и сливного насоса" в главе "Уход и очистка".
- Проверьте, чтобы выключатель электропитания был выключен, а вилка была вытянута из стенной розетки.
- Устройство для аварийного открывания стеклянной дверцы находится в герметичной двойной упаковке.
- Откройте стеклянную дверцу, поместив рукоятку аварийного открывания в разъем справа от замка на дверце. Нажмите на рукоятку вверх или вниз, и дверца откроется. Рисунок 3.

Рисунок 3.

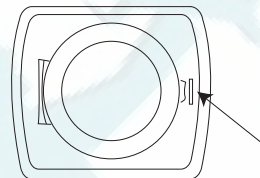

Если стеклянная дверца машины не откроется и в следующий раз после окончания программы стирки, позвоните в сервисный центр.

### Машина не запускается

1. Надлежащим ли образом закрыта дверца стиральной машины? Крепко прижмите её.
2. Подается ли электропитание? Проверьте плавкие предохранители на входе в дом.
3. Убедитесь, что не была выбрана опция "Отложенный пуск". При необходимости остановите выполнение программы.

## Поиск и устранение неисправностей

### Сообщения об ошибках

При возникновении ошибки в ходе выполнения программы на дисплее отображается соответствующее сообщение. После того, как будут предприняты все описанные ниже меры, выключите машину, чтобы произошел сброс режима сообщения об ошибке.

Возможны следующие сообщения об ошибках:

#### Дверца не закрыта

Если на дисплее отображается сообщение "Закройте дверцу", это означает, что была предпринята попытка запуска выполнения программы при открытой дверце стиральной машины. Закройте дверцу, после чего программа запустится.

#### Перелив воды

Если на дисплее отображается сообщение "Перелив воды":

1. Перекройте водопроводный кран.
2. Обратитесь в сервисный центр.

#### Слив воды

Если на дисплее отображается сообщение "Слив воды", проверьте и убедитесь, что:

- что в выпускном отверстии сливного шланга отсутствуют застрявшие предметы.
- что насос слива не засорен посторонними предметами. Очистите насос (см. главу "Уход и очистка").
- что на сливном шланге нет перегибов.

После осуществления необходимых действий запустите программу "Слив" либо нажмите на кнопку открывания двери (с изображением ключа), чтобы вынуть вещи из машины. Если это не решает проблему, обратитесь в сервисный центр.

### Неисправность подачи воды

Если на дисплее отображается ошибка "Набор воды", убедитесь, что:

Проблема с подачей воды. Убедитесь:

- кран на водопроводной трубе открыт.
  - фильтр на подаче воды в машину не засорен.
1. Перекройте водопроводный кран.
  2. Отвинтите шланг.
  3. Очистите фильтр на впускном клапане машины.
  4. Снова навинтите шланг.
  5. Откройте кран.
  6. Снова запустите программу, чтобы проверить, устранена ли неисправность.
  7. Если это не решает проблему, обратитесь в сервисный центр.

### Ошибка, связанная с открыванием дверцы

Если на дисплее отображается ошибка в связи с открыванием дверцы, обратитесь в сервисный центр.

### Мотор

Если на дисплее отображается сообщение "Отказ двигателя". Обратитесь в сервисный центр.



## Техническая информация

### Технические данные

Высота:	850 mm
Ширина:	595 mm
Глубина:	585 mm
Вес:	73 (78) kg (с внешней дверцей)
Объем барабана:	50 l
Макс. вместимость при стирке:	6 kg
Скорость вращения:	400 - 1600
Номинальная мощность:	См. паспортную табличку.
Температура на выходе нагревателя:	См. паспортную табличку.
Материал стирального барабана и бака для жидкости:	Нержавеющая сталь
Материал внешнего корпуса:	Сталь листовая или нержавеющая горячеоцинкованная с порошковым покрытием.
Подсоединение к водопроводу:	1,5 m шланг рех
Слив:	1,7 m шланг из полипропилена

### Стандартные испытания

Европа:	EN 60456/A11/A12/A13
Программа стирки:	Интенсивная стирка для белого белья при 60°C, 6 кг хлопка
Подсоединение:	Холодная вода, 15 °C
Метод измерения уровня шума:	IEC-60704-2-4
Требования к питанию при выключенной машине	< 0,2 W
Требования к питанию при отложенном пуске	< 9,0 W
Требования к питанию по завершении программы	< 9,0 W



## Защита при транспортировке

Перед эксплуатацией машины следует удалить три устройства для защиты при транспортировке, показанные ниже на рисунке.

Каждое устройство для защиты при транспортировке состоит из винта, шайбы и резиновой распорки. После демонтажа защитного устройства резиновые распорки используются в качестве пробок в отверстиях для крепления устройства, а также в качестве амортизаторов.

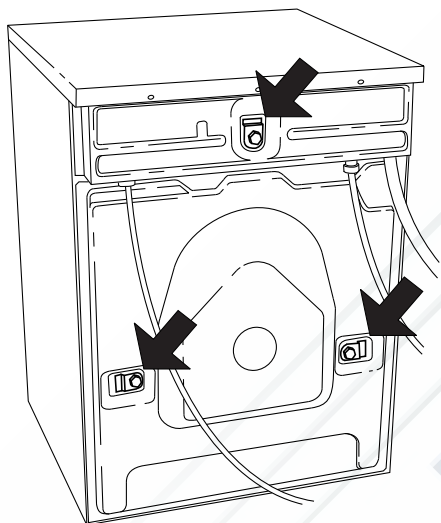

- Сначала выньте винты и шайбы.

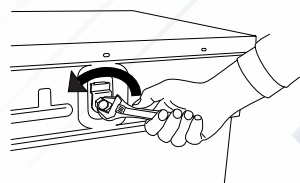

- Затем снимите резиновые распорки.

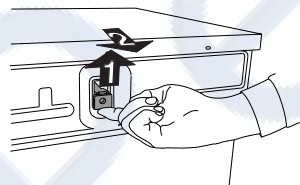

- И наконец, переверните резиновые распорки и снова вставьте их в отверстия, оставшиеся от устройств для защиты при транспортировке.

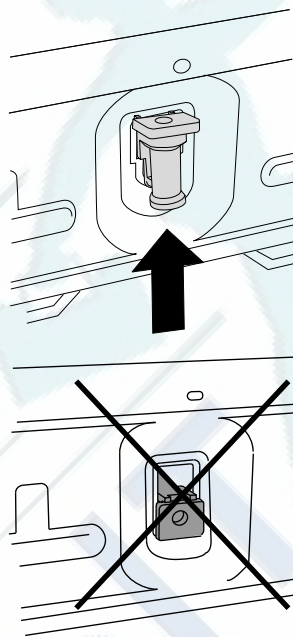

### Это важно!

Во избежание повреждений машины при транспортировке пользуйтесь устройствами защиты при транспортировке, блокирующими все внутреннее отделение машины. В случае отсутствия устройства защиты при транспортировке его можно заказать у вашего продавца.

Номер изделия:

8901037 Болт

8061767 Шайба

Каждый элемент следует заказывать в трех экземплярах!

## Установка

### Размещение стиральной машины

Стиральную машину можно установить в качестве встроенного или отдельного аппарата. Разместите машину так, чтобы обеспечить свободный доступ к электрической розетке.

#### А. Встраивание

Стиральную машину можно установить под крышкой длинного кухонного стола с рабочей высотой 850 - 900 мм. Оставьте свободное пространство шириной 5 мм вокруг машины, в частности, между задней кромкой верхней крышки и стеной позади машины.

#### В. Самостоятельная установка

Стиральную машину можно расположить рядом с сушильной машиной или под ней.

### Регулировка ножек

Чтобы снизить шум от работы машины для минимума, отрегулируйте ножки так, чтобы машина стояла на полу ровно и устойчиво. Затяните стопорные гайки.

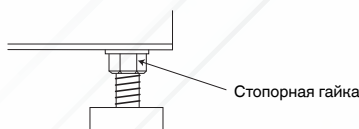

### Подсоединение к водопроводу

Подсоединение к водопроводу должно быть выполнено квалифицированным специалистом. Подсоединение машины производится с помощью прилагаемого заливного шланга. Давление воды должно составлять 0,1–1 МПа (прибл. 1–10 кгс/см<sup>2</sup> ; 10-100 Н/см<sup>2</sup>). На трубе для заливки воды должен быть установлен запорный кран. Если трубы смонтированы заново, возможно, будет полезно промыть их струей воды, чтобы удалить всю грязь. В противном случае грязь может забить фильтр на водозаборе машины и перекрыть подачу воды.

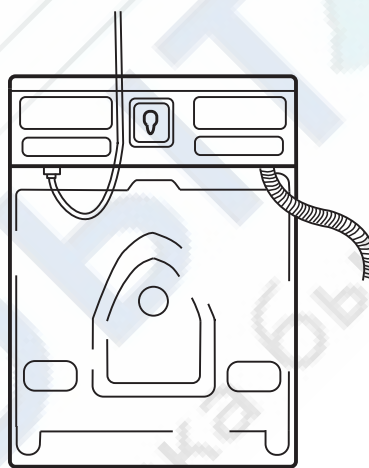

Используйте только вводный шланг, поставляющийся в комплекте с машиной. Не используйте старые или другие обвислые вводные шланги.

## Установка

### Подсоединение к сливу

Машина поставляется с подсоединенным сливным шлангом, который можно прикрепить к раковине в прачечной или к другому аналогичному устройству. Высота должна составлять 600 – 900 мм над уровнем пола. Более низкое положение (600 мм) всегда более предпочтительно. Обеспечьте отсутствие перегибов на сливном шланге.



Машина также может быть подключена к стоку с помощью втулочного соединения. В таком случае шланг также должен находиться на высоте 600-900 мм над уровнем пола. Внутренний диаметр отверстия должен составлять не менее 18 мм.

- Обрежьте ниппель
- Удалите заусенцы с отверстия.

См. рисунок.



### Электромонтаж

Подсоединение к электрической сети должно производиться с помощью вилки, включенной в заземленную стенную розетку, или с помощью кабеля при стационарной установке, с разъединением полюсов; подсоединение должно выполняться квалифицированным специалистом.

### Подключение после поставки

Данная машина поставляется в состоянии, готовом к подключению к 1-фаз сети, 230V со штепсельной вилкой, тепловая мощность 2000W, и имеет ток 10A. Если используется устройство защитного отключения, оно должно быть типа А.

### Внимание!

Ремонт и операции технического обслуживания, связанные с техникой безопасности или характеристиками машины, должны выполняться квалифицированным специалистом.

## Обслуживание

### Прежде чем обратиться в сервисный центр

Прежде чем обратиться в сервисный центр, убедитесь, что вам известны обозначение модели и типа, а также серийный номер.

Обозначение модели приведено на лицевой панели. Обозначение типа и серийный номер приведены на внутренней стороне стеклянной дверцы.

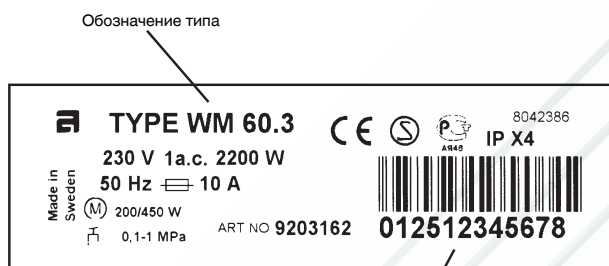

Обозначение типа

Серийный номер (12 цифр)



## Обслуживание

### Внимание!



Используйте моющие средства с пониженным пенообразованием, специально предназначенные для автоматических стиральных машин. Применение несоответствующего типа моющих средств может привести к серьезной неисправности стиральной машины и послужить основанием для отказа в бесплатном гарантийном обслуживании

### Техобслуживание и ремонт

Перед обращением в сервис-центр ознакомьтесь с содержанием раздела “Устранение неисправностей”.

В соответствии с требованиями электробезопасности ремонт бытового электрооборудования может производиться только специалистом или организацией, имеющими на это соответствующее разрешение.

### Условия гарантийного обслуживания

Изготовитель несет обязательства по гарантийному обслуживанию изделий, используемых в бытовых условиях. Гарантийный срок составляет 24 месяца со дня продажи изделия владельцу. Гарантийное обслуживание предусматривает исправление дефектов сборки, материалов и комплектующих бесплатно для владельца в течение гарантийного срока. Гарантийное обслуживание производится уполномочен-

ными сервисными центрами, адреса которых Вы можете узнать у продавца или в гарантийном талоне. На неисправности, возникшие по вине неправильной установки и/или подключения, а также вследствие несоблюдения правил эксплуатации, изложенных в настоящей инструкции, условия гарантии не распространяются. Если изделие не работает или при работе выявляются неисправности, то прежде, чем обращаться в службу сервиса, проверьте, пожалуйста, что Вы точно выполняете правила использования и установки изделия. При обращении в сервис-центр сообщите модель изделия, дату покупки и характер неисправности. Сохраните кассовый чек как свидетельство покупки. Гарантия действует при наличии гарантийного талона, заполненного при покупке изделия в магазине.

### Стиральные машины соответствуют требованиям нормативных документов:

Гост 30345.4-95,  
Гост Р 51318.14.1-99,  
Гост Р 51318.14.2-99,  
Гост Р 51317.3.2-99,  
Гост Р 51317.3.3-99.

Срок службы, установленный на данное изделие в соответствии с постановлением Правительства РФ № 720 от 16.06.97 - 15 лет со дня изготовления.

## Ваши заметки



## Ваши заметки



## Краткое руководство

### 1 Стирка

- Проверьте отсутствие предметов в карманах и застегните молнии.
- Просмотрите этикетку изделия с указанием способов его стирки.
- Сортировка вещей, предназначенных для стирки.

#### Внимание!

Бюстгалтеры с проволочным каркасом поместите в сетку для стирки.

### 2 Загрузите выстиранные вещи

- Нажмите на главный выключатель электропитания.
- Если дверца закрыта, нажмите на кнопку открывания дверцы (с изображением ключа), и через несколько секунд дверца откроется.
- Загрузите предназначенные для стирки вещи и закройте дверцу.

### 3 Отделение для моющего средства

- Засыпьте моющее средство в отделение для основной стирки, а также, если требуется, в отделение для предварительной стирки. Засыпьте смягчитель ткани в отделение, расположенное справа и снабженное символом .
- Если вы пользуетесь жидким смягчителем, следуйте указаниям его изготовителя.

### 4 Выберите программу

- Для выбора программы поверните переключатель программ.
- Выберите опции и настройки.
- Нажмите кнопку "Пуск/Остановка".

### 5 Выполнение программы завершено

- Текст "КОНЕЦ ПРОГРАММЫ" на дисплее указывает, что программа стирки завершена.
- По завершении выполнения программы дверца стиральной машины открывается автоматически.
- Выньте выстиранные вещи.
- Выключите главный выключатель электропитания.

Если у вас дома есть маленькие дети или домашние животные, закрывайте дверцу стиральной машины сразу после выгрузки выстиранного белья.